



BQ

Инструкция
пользователя

55"
Smart
LED телевизор
BQ 55FSU36B





Содержание

Меры техники безопасности	2
Правовая информация.....	3
Сборка подставки и настенная установка	4
Схема телевизора.....	5
Панель управления.....	5
Подключение к электросети.....	6
Пульт дистанционного управления.....	7
Включение и начало работы	8
Домашний экран	8
Виртуальные ассистенты	9
Подписки на сервисы.....	9
Настройки.....	10
Смотреть телеканалы.....	12
Смотреть фильмы и сериалы.....	12
Смотреть видео из интернета.....	13
Слушать музыку.....	13
Слушать радио	14
Управлять умным домом	14
Пользоваться приложениями	14
Играть в облачные игры.....	14
Возможные проблемы и их решения	16
Безопасная утилизация.....	18
Важная информация	19
Техническое обслуживание.....	19
Технические характеристики.....	20
Информация о сертификации.....	21

Меры техники безопасности

Для Вашей безопасности и продления срока службы изделия, пожалуйста, внимательно прочитайте данную инструкцию перед использованием, а также установкой, эксплуатацией и чисткой телевизора. Рекомендуется сохранить данную инструкцию, чтобы обращаться к ней в дальнейшем.



Обращайте особое внимание на предупреждения, размещенные на корпусе телевизора.

Следуйте всем указаниям, приведённым в данной инструкции.

Применяйте только рекомендованные производителем приспособления и аксессуары. Использование несоответствующих приспособлений и аксессуаров может стать причиной неисправности или несчастного случая. Подключайте телевизор только к розеткам с заземлением.

Если Вы не планируете использовать телевизор длительный период, то выньте кабель питания из розетки и отсоедините штекер антенны от телевизора. Не допускайте перегибания и зажима кабеля питания, особенно в местах выхода кабеля из телевизора и соединения кабеля с вилкой.

При отключении кабеля питания беритесь за вилку, не тяните за сам кабель. Избегайте превышения нагрузки на розетку электропитания и электроудлинители. Перегрузка может послужить причиной возгорания или поражения электрическим током.

Если из телевизора пошёл дым, внутри слышны странные звуки или чувствуется странный запах, немедленно отключите телевизор от электросети и обратитесь в сервисный центр.

По вопросам технического обслуживания и ремонта обращайтесь только в сертифицированные сервисные центры. Обслуживание требуется тогда, когда телевизор повреждён каким-либо образом (повреждён кабель питания или вилка, на телевизор пролита жидкость или внутрь попал посторонний предмет), если телевизор попал под дождь или находился во влажных условиях, работает не так, как указано в данной инструкции, в его работе произошли существенные

изменения, телевизор падал или имеются повреждения на его корпусе.

Открытие задней крышки или попытка выполнить ремонт самостоятельно лишают права на гарантийный ремонт и могут привести к серьёзным травмам или вызвать поражение электрическим током, а также стать причиной возникновения пожара.

Следите, чтобы дети не залезали на телевизор или на подставку или не толкали его.

При монтаже телевизора на стене убедитесь в том, что строго соблюдаются инструкции изготовителя. Используйте только те крепежные приспособления, которые рекомендованы изготовителем.

Не размещайте телевизор на неустойчивой тумбе, подставке, треноге или на шатком столе. Размещение телевизора на неустойчивых подставках может привести к падению телевизора, что может вызвать травму или повреждение.

Если используется тележка, будьте аккуратны при перемещении тележки с телевизором, чтобы избежать травм из-за его опрокидывания.

Для дополнительной защиты данного телевизора при грозовой погоде отключите телевизор от розетки питания и отсоедините антенный кабель. Это предотвратит повреждение телевизора молнией или из-за перепадов напряжения питания. Не используйте телевизор вблизи воды, например, рядом с раковиной, мойкой или стиральной машиной, во влажном подвале, вблизи бассейна и т.д.

После транспортировки в условиях низкой температуры перед включением телевизора дайте выдержку около часа при комнатной температуре, не включайте телевизор сразу, так как это приведет к образованию конденсата, что может вызвать пожар, поражение электрическим током или другие последствия.

Не размещайте на телевизоре тяжелые посторонние предметы и сосуды с жидкостями. Не устанавливайте на телевизор источники открытого огня, например, горящие свечи, так как это может привести к выходу телевизора из строя или к его возгоранию.

Перед чисткой телевизора выньте кабель питания из розетки. Для очистки используйте сухую мягкую ткань без ворса. При сильных загрязнениях — слегка влажную ткань.

Регулярно протирайте вилку питания сухой тканью. Влага или пыль на контактных

штырях могут привести к возгоранию или поражению электрическим током. Для обеспечения вентиляции оставляйте вокруг телевизора свободное пространство не менее 10 см. Не закрывайте вентиляционные и другие отверстия, так как недостаточная вентиляция может вызвать перегрев и сокращение срока службы телевизора.

Не устанавливайте телевизор вблизи источников тепла, таких как батареи центрального отопления, тепловые радиаторы, обогреватели, печи или другие устройства, излучающие тепло.

Никогда не вставляйте посторонние предметы в вентиляционные отверстия и открытые части телевизора. При эксплуатации телевизора используется высокое напряжение. Попадание посторонних предметов внутрь телевизора может послужить причиной поражения электрическим током и привести к повреждению деталей телевизора. Детям младше 3 лет не следует пользоваться телевизором. При использовании наушников не устанавливайте слишком высокую громкость, чрезмерное звуковое давление может привести к потере слуха.

Использование видеоигр или других внешних источников сигнала, дающих неподвижное изображение в течение двух и более часов, может оставить неустраняемые последствия в виде следов этого изображения на экране телевизора. Аналогичные последствия может вызвать длительный просмотр фильмов или передач в формате 4:3, т. е. в результате различной степени излучения по центру и по краям экрана, могут остаться полосы. В целях сохранения экрана рекомендуется устанавливать невысокую яркость и контрастность изображения во время видеоигр или просмотра неподвижных изображений. Повреждение экрана в результате продолжительного отображения неподвижного изображения не подлежит гарантийному обслуживанию. Основа жидкокристаллической панели, используемой в телевизоре, сделана из стекла. Поэтому она может разбиться при падении телевизора или ударе его другим предметом. Если ЖК-панель разбилась, перед тем, как дотрагиваться до неё, обязательно отсоедините вилку питания от розетки. Будьте аккуратны, не пораньтесь осколками стекла.

Жидкокристаллическая панель — это высокотехнологическое изделие, дающее

изображение высокого качества. Иногда на экране телевизора могут появиться несколько неактивных пикселей в виде фиксированных точек синего, зелёного, красного или чёрного цвета. Имейте в виду, что это не оказывает влияния на работоспособность телевизора.

Правовая информация

Во всех установленных применимым законодательством случаях компания импортер и/или организации, уполномоченная на принятие претензий, ни при каких обстоятельствах не несет ответственности по фактическим, случайным и/или косвенным убыткам, а также упущенной выгоде, утрате деловых возможностей, потере дохода, потере информации, утрате репутации или потере денежных средств.

Максимальная ответственность импортера и/или организации, уполномоченной на принятие претензий, в связи с использованием данного устройства, описанного в настоящей инструкции, ограничивается суммой, выплачиваемой клиентами при покупке данного устройства. Информация о продуктах и/или услугах, произведённых и/или оказанных не компанией или о независимых веб-сайтах, неподконтрольных и не тестируемых компанией, не носит рекомендательного характера и не рекламируется компанией. Компания не несёт никакой ответственности за выбор, функциональность и использование веб-сайтов или продукции и/или услуг сторонних производителей. Компания также не несёт ответственности за точность и/или достоверность данных и программного обеспечения, размещённых на веб-сайтах сторонних производителей. За дополнительной информацией обращайтесь к поставщику услуг.

Компания обращает внимание на тот факт, что использование любых сведений или продуктов, размещённых в интернете, сопровождается риском. ВQ является товарным знаком ООО «Новая Линия».

Устройство соответствует требованиям: TP TC 020/2011 «Электромагнитная совместимость технических средств»; TP TC 004/2011 «О безопасности низковольтного оборудования» и TP EAЭС 037/2016 «Об ограничении применения опасных веществ в изделиях электроники и радиоэлектроники».

Сборка подставки и настенная установка

Перед установкой телевизора распакуйте телевизор и убедитесь в наличии всех комплектующих:

- телевизор;
- инструкция пользователя;
- пульт дистанционного управления;
- кабель питания (может быть подсоединён к телевизору);
- батареи AAA (2 шт.);
- винты крепления опоры (4 шт.);
- подставки (2 шт.);
- индивидуальная упаковка;
- гарантийный талон.

В случае их отсутствия обратитесь к продавцу.

Сборка подставки

1. Прежде чем прикрепить/снять подставку, убедитесь, что телевизор выключен.
2. Положите телевизор экраном вниз на мягкую поверхность, чтобы предотвратить его повреждение.
3. Извлеките из упаковки подставки и вставьте в разъёмы в нижней части телевизора.
4. Закрепите подставки, используя 4 винта, идущие в комплекте.

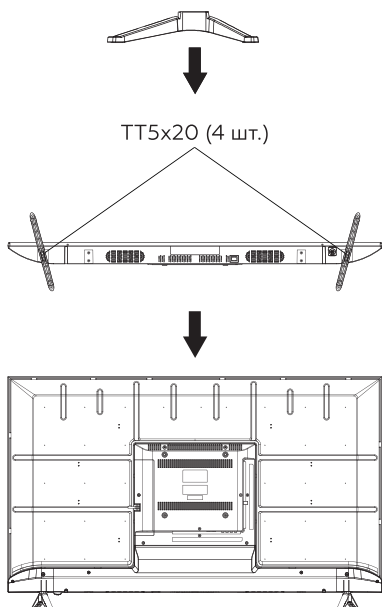

Чтобы отсоединить подставки от телевизора, выполните шаги 3 и 4 в обратном порядке.

Настенная установка (опционально)

Телевизор может быть установлен на стену с помощью специального настенного кронштейна (не входит в комплект поставки). Перед установкой телевизора на стену необходимо снять стандартную подставку.

1. Положите телевизор экраном вниз на мягкую поверхность, чтобы предотвратить его повреждение.
2. Используя отвёртку, открутите винты и снимите стандартную подставку в нижней части телевизора.
3. Разметьте карандашом расстояние между отверстиями для винтов в соответствии с размерами кронштейна.
4. Просверлите в стене отверстия и вставьте 4 анкерных болта для крепления.



5. Закрутите винты на задней поверхности телевизора для фиксации кронштейна и повесьте конструкцию на стену.



Примечания:

- Схема выше дана только для справки.
- Для крепления используйте кронштейны, отвечающие стандарту VESA.

Внимание! Не используйте телевизор в местах, где масло, дым или водяной пар могут его повредить.

Схема телевизора

Передняя панель

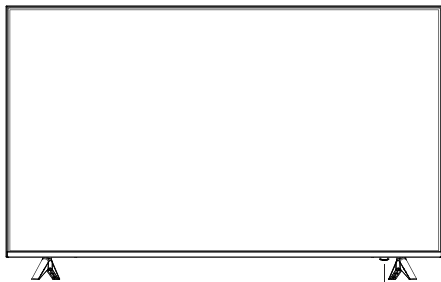

кнопка питания/инфракрасный датчик/индикатор
питания

Датчик ДУ

Принимает дистанционные сигналы с пульта ДУ. Не ставьте ничего рядом с датчиком, так как это может повлиять на его работу.

Индикатор питания

В режиме ожидания индикатор горит красным цветом. В режиме работы индикатор горит зелёным цветом.

Кнопка питания

Нажмите кнопку, чтобы включить/выключить телевизор.

Примечания:

- Изображения приведены для справки. Дизайн изделия и его технические характеристики могут быть изменены без предварительного уведомления.
- Фактическая последовательность и расположение кнопок панели управления могут отличаться от представленного в настоящей инструкции.
- При подаче питания телевизору требуется несколько секунд для загрузки программы. Не выключайте телевизор сразу же, так как это может вызвать неполадки в работе.

Задняя и боковая панели

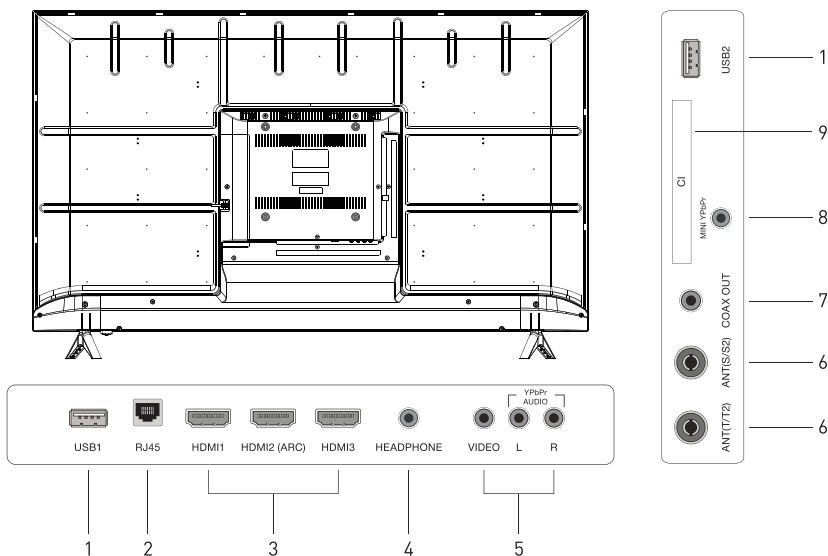

Разъёмы телевизора и их назначение

1. USB1, USB2 — разъёмы для подключения накопителя USB.
2. RJ45 — разъём для подключения к локальной сети.
3. HDMI1, HDMI2, HDMI3 — входы аудио- и видеосигнала HDMI. HDMI2 также поддерживает реверсивный выход звука — функцию ARC.
4. HEADPHONE — выход для подключения наушников.
5. AV IN — комPOSITE аудиовидео-вход (VIDEO — видеосигнал, L/R — аудиосигнал левый/правый канал).
6. ANT(S/S2) — вход антенны спутникового ТВ.
ANT(T/T2) — вход антенны аналогового и цифрового ТВ (эфирного или кабельного).
7. COAX — цифровой аудиовыход для подключения аудиосистемы.
8. YPbPr — компонентный аудиовидео-вход (мини).
9. CI — разъём для подключения карты доступа цифрового ТВ.

Подключение к электросети

Телевизор должен быть подключен к источнику переменного тока с напряжением 100–240 В и частотой 50/60 Гц. Ни в коем случае не подсоединяйте телевизор к источнику питания с другими параметрами!

Перед тем, как подключить к телевизору какое-либо устройство, либо отключить устройство от телевизора, отключите питание телевизора и устройства, выполните необходимые соединения, затем включите питание телевизора и подключенного устройства. Когда Вы отключаете или подключаете кабель питания или сигнальный кабель, то держите его за вилку (изолированную часть) и не тяните за кабель.

Для получения оптимального качества изображения программ цифрового и аналогового ТВ рекомендуется использовать наружную антенну или местную кабельную сеть.

После подключения оборудования к какому-либо из входов телевизор будет воспроизводить программу, поступающую с этого оборудования, только после выбора соответствующего пункта в меню «Выбор источника программы» (см. ниже).

Установка батарей в пульт дистанционного управления

1. Чтобы открыть батарейный отсек пульта дистанционного управления, сдвиньте заднюю крышку.
2. Вставьте две батареи AAA. Убедитесь в том, что полярность батарей установлена правильно: ⊕ и ⊖ батарей совпадают с ⊕ и ⊖, указанными на батарейном отсеке.
3. Закройте крышку батарейного отсека.

Обращение с батареями

- Неправильное обращение с батареями может вызвать коррозию или течь, что может привести к пожару, травмам и повреждению имущества.
- Используйте батареи только такого вида, который указан в настоящей инструкции.
- Не используйте одновременно старые и новые батареи или батареи различных типов.
- Не выбрасывайте батареи вместе с бытовым мусором. Утилизируйте батареи в соответствии с местным законодательством.

Использование пульта ДУ

При работе пульта дистанционного управления используется датчик на телевизоре и передатчик команд на передней стороне пульта. Направляйте пульт дистанционного управления точно на датчик телевизора. Если какой-либо предмет или препятствие находится между пультом ДУ и приёмником на телевизоре, управление может не работать.

При использовании телевизора в ярко освещенном месте ИК-приёмник сигнала пульта дистанционного управления может не работать должным образом. Рекомендуемое эффективное расстояние для использования пульта дистанционного управления — 7 м.

Пульт дистанционного управления

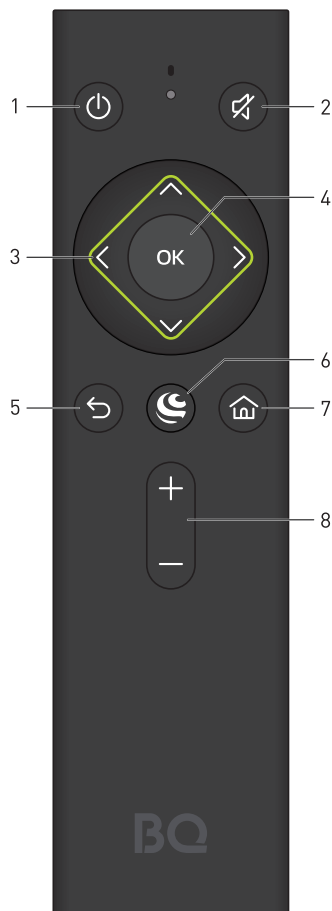

1. : Вкл./выкл. телевизор.
2. : Вкл./выкл. звук.
3. Кнопки навигации.
4. : кнопка подтверждения.
5. : Предыдущий экран/выход из приложения.
6. : Виртуальный ассистент.
7. : Домой.
8. : Увеличение/уменьшение громкости.

Включение и начало работы

Установите на телефон или планшет приложение Сбер Салют.



Авторизуйтесь в приложении с помощью своего Сбер ID или создайте новый аккаунт.

Подключите телевизор к розетке и нажмите кнопку  на пульте или корпусе. Дождитесь загрузки телевизора и следуйте инструкциям на экране.

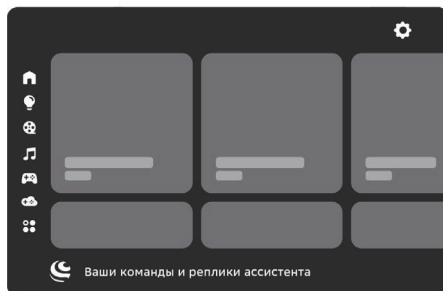

Домашний экран



-  Домашний экран
-  Умный дом. Включайте, выключайте и меняйте режим работы совместимых устройств через телевизор
-  Каналы, фильмы и сериалы, а также видео из интернета
-  Миллионы треков и десятки радиостанций для разного настроения
-  Встроенные игры
-  Топовые PC-игры, в которые можно играть прямо на телевизоре — без игровой приставки или мощного компьютера
-  Файловый менеджер и приложения
-  Ваши команды и ответы виртуального ассистента
-  Настройки телевизора

Виртуальные ассистенты

Семейство виртуальных ассистентов — это сразу три разных характера: интеллигентный Сбер, жизнерадостная Джой и педантичная Афина.

Чтобы выбрать, с кем общаться, нажмите  на пульте и скажите: «Позови Джой», «Позови Сбер» или «Позови Афину». Говорите с ассистентом как с человеком: попросите помочь в чём-то, задайте вопрос или просто поболтайте. Не забывайте нажимать , чтобы ассистент вас услышал. Удерживать кнопку не нужно.

Сбер, Джой и Афина постоянно учатся новому и уже умеют многое. Например, они могут:

- найти нужную информацию;
- поставить будильник, таймер;
- подсказать точное время в разных городах;
- включить фильм или музыку;
- найти рецепт и помочь с готовкой;
- записать вас в салон красоты или к врачу;
- рассказать о погоде;
- подсказать курс валют;
- поддержать разговор.

Чтобы узнать больше о возможностях ассистентов, нажмите  на пульте и спросите: «Что ты умеешь?». Подробнее читайте на сайте salute.sber.ru.

Подписки на сервисы



В телевизоре вы можете пользоваться сторонними сервисами — они дают доступ к тысячам фильмов и сериалов, десяткам цифровых телеканалов, музыке, радио и другим развлечениям. Условия использования сервисов устанавливают их владельцы. Доступ к контенту и отдельные функции могут быть платными. Узнать больше можно на сайте сервисов.

Чтобы использовать сервис на телевизоре:

1. Откройте приложение Сбер Салют и перейдите на экран **Профиль**.
2. Нажмите **Сервисы** — откроется список уже подключённых и доступных для подключения сервисов.
3. Выберите сервис и нажмите **Подключить**. Если у вас есть аккаунт на этом сервисе, войдите со своим логином и паролем. Если аккаунта ещё нет — зарегистрируйтесь.
4. Начните пользоваться сервисом — если у вас есть подписка на него, контент по этой подписке будет доступен в телевизоре.

Настройки

Вызвать настройки можно двумя способами:

- На домашнем экране телевизора нажать .
- Находясь на любом экране, нажать и удерживать кнопку  на пульте. Эта опция позволяет менять любые настройки параллельно другим действиям с телевизором.

Подключить пульт или другое Bluetooth-устройство

1. На домашнем экране телевизора нажмите  и выберите **Пульты и аксессуары** → **Добавить устройство**.
2. Поднесите устройство к телевизору на расстояние не больше 50 см. Затем переведите его в режим подключения — о том, как это сделать, читайте в инструкции к устройству. Если вы подключаете пульт от телевизора, нажмите кнопки   и держите их, пока индикатор не замигает красным.
3. В списке доступных для подключения устройств выберите нужное и нажмите **ОК**.

Найти каналы

1. На домашнем экране телевизора нажмите  и выберите **Настройки устройства**.
2. Перейдите к поиску каналов и выберите, какой сигнал нужно сканировать: эфирной антенны, кабельного ТВ или спутника.
3. Начните поиск каналов и дождитесь завершения сканирования.

Подробнее о поиске каналов читайте в справке: sberdevices.ru/help/tv.

Настроить дату и время

1. На домашнем экране телевизора нажмите  и выберите **Настройки устройства**.
2. Откройте пункт **Дата и время**.
3. Измените настройки:
 - Если хотите управлять настройкой даты и времени вручную, откройте пункт **Автонастройка даты и времени** и выключите опцию **Использовать время сети**. Затем вернитесь в меню управления датой и временем и установите правильные значения.
 - Чтобы дата и время определялись автоматически через интернет, нажмите **Автонастройка даты и времени** и включите опцию **Использовать время сети**. Убедитесь, что показывается время для вашего часового пояса. Если нет — вернитесь в меню управления датой и временем, откройте пункт **Выбрать часовой пояс** и найдите верный.

Изменить настройки экрана

1. На домашнем экране телевизора нажмите  и выберите **Изображение**.
2. Откройте пункт **Режим изображения** и выберите один из предустановленных режимов. Лучше использовать режим, предназначенный для того типа видео, который вы чаще всего смотрите: спорт, фильмы и т. д.

Если ни один из предустановленных режимов не подошёл, вернитесь в меню настройки изображения и установите нужные характеристики вручную: подсветку, яркость, контраст, насыщенность, оттенок и другие. Затем включите любимый канал, фильм или сериал, и убедитесь, что настройки подошли и изображение вам нравится.

Вызвать настройки можно и с помощью пульта, находясь на любом экране. Для этого нажмите и удерживайте кнопку  на пульте. Эта опция позволяет менять настройки экрана параллельно другим действиям с телевизором.

Изменить настройки звука

1. На домашнем экране телевизора нажмите  и выберите **Звук**.
2. Откройте пункт **Стиль звука** и выберите один из предустановленных стилей. Лучше использовать стиль звука, предназначенный для того типа видео, который вы чаще всего смотрите.

Если ни один из предустановленных стилей не подошёл, вернитесь в меню настройки звука и установите нужные характеристики вручную: баланс динамиков, бас, объём и другие. Затем включите любимый канал, фильм или сериал, и убедитесь, что настройки подошли и звук вам нравится.

Вызвать настройки можно и с помощью пульта, находясь на любом экране. Для этого нажмите и удерживайте кнопку  на пульте. Эта опция позволяет менять настройки звука параллельно другим действиям с телевизором.

Заново подключить к интернету

Если телевизор подключается к интернету с помощью кабеля:

1. Выключите телевизор.
2. Отсоедините кабель, а затем снова вставьте его в разъём Ethernet и включите телевизор. Телевизор подключится к интернету автоматически.

Если телевизор нужно подключить к Wi-Fi:

1. На домашнем экране телевизора нажмите  и выберите **Подключения**.
2. В разделе **Доступные сети** выберите сеть, к которой хотите подключиться.
3. Введите пароль от сети.

Обновить прошивку

Телевизор обновляет прошивку автоматически: если вышла новая версия, он со временем загрузит и установит её. Для обновления телевизор должен быть включён и подключён к интернету.

Чтобы узнать текущую версию прошивки:

1. На домашнем экране телевизора нажмите  и выберите **Настройки устройства**.
2. Откройте пункт **Об устройстве**. Версия прошивки отображается в поле **Сборка**.

Вернуть заводские настройки

После сброса настроек на телевизоре не останется никаких персональных данных и настроек — как будто вы его только что купили. Всё займёт не больше 10 минут.

Чтобы сбросить настройки:

1. На домашнем экране телевизора нажмите  и выберите **Настройки устройства**.
2. Найдите пункт **Сброс** и нажмите на него.

Смотреть телеканалы

В телевизоре доступны десятки цифровых каналов. Они транслируются через интернет — подключаться к кабельному ТВ или настраивать антенну не обязательно. Для просмотра каналов может понадобиться подписка.

Чтобы посмотреть телеканал, нажмите  на пульте, скажите: «Включи...» и название канала.

ТВ-канал можно включить и вручную: нажмите на карточку **ТВ** и выберите канал.

В режиме просмотра ТВ-каналов можно вызвать настройки. Для этого нажмите и удерживайте кнопку  на пульте.

Смотреть фильмы и сериалы

Нажмите  и попросите ассистента включить нужный фильм или сериал. Управлять просмотром можно голосом:

- Включи фильм «Карнавал»
- Найди российские комедии 60-х
- Покажи фильмы с Мэрилин Монро
- Найди сериалы 2000-х
- Покажи фильмы Леонида Гайдая
- Поставь на паузу
- Назад на минуту
- Продолжи воспроизведение
- Вперёд на 10 минут

Чтобы вручную найти фильм и управлять им:

1. Перейдите на экран .
2. Листайте вправо, чтобы посмотреть список подборок с фильмами. Нажмите на нужную подборку — например «Комедии» — и выберите фильм.

Во время просмотра нажмите **OK** на пульте — откроется меню управления. С его помощью можно перемотать фильм или поставить его на паузу. Нажмите , если хотите изменить качество видео и скорость просмотра.

Некоторые фильмы поддерживают функцию видеошопинга: например, если вам понравился костюм героя на экране, вы сможете найти и купить похожий. Нажмите , скажите: «Открой фильмы с видеошопингом» и выберите фильм. Во время просмотра нажмите **OK** на пульте — если телевизор распознал одежду или сувениры, в правом верхнем углу экрана отобразится уведомление. Нажмите на него, чтобы посмотреть, что нашлось в кадре, — и купить, если вам понравится.

Для просмотра фильмов и сериалов нужна подписка.

Смотреть видео из интернета

Если нужного видео нет в онлайн-кинотеатре или на ТВ, поищите его на YouTube. Нажмите  и попросите ассистента найти нужное: «Найди видео про котика на YouTube».

Если хотите найти видео сами — используйте предустановленное приложение YouTube:

1. Перейдите на экран .
2. Выберите YouTube. Запустится приложение видеохостинга.
3. Ищите видео, смотрите свежие новости, видеоблоги и клипы.



Слушать музыку

Нажмите  и попросите ассистента включить нужный трек, альбом или плейлист. Управлять музыкой можно голосом:

- Включи джаз
- Включи The Beatles
- Найди «Браво» — «Этот город»
- Включи грустную музыку
- Поставь на паузу
- Продолжи воспроизведение
- Назад на минуту
- Вперёд на 30 секунд
- Следующий трек
- Предыдущий трек
- Лайк
- Дизлайк

Чтобы вручную включить плейлист и управлять им:

1. Перейдите на экран .
2. Листайте вправо, чтобы найти и запустить нужную подборку.
3. Нажимайте значки на экране, чтобы управлять воспроизведением.

-  Включить трек или поставить его на паузу
-  Перейти к предыдущему или следующему треку
-  Повторять трек
-  Поставить лайк треку. Трек добавится в вашу коллекцию на стриминговом сервисе. Если нажать ещё раз, трек удалится из коллекции
-  Включить перемешивание треков. Треки из очереди воспроизведения будут играть в случайном порядке
-  Открыть очередь воспроизведения
-  Открыть экран управления воспроизведением
-  Запустить режим «Покажи слова». В этом режиме на экране синхронно с воспроизведением появится текст песни. Если песня англоязычная, вместе с текстом отобразится и перевод — пригодится, если учите английский
-  Посмотреть информацию о своей подписке

Для прослушивания музыки нужна подписка.

Слушать радио



В телевизоре доступны трансляции десятков радиостанций. Чтобы послушать нужную, нажмите , скажите: «Включи радио...» и название радиостанции. Или посмотрите весь список — для этого скажите: «Включи радио».

Чтобы найти радиостанцию через интерфейс:

1. Перейдите на экран .
2. Нажмите на карточку **Радио** и выберите нужную радиостанцию из списка.

Управлять умным домом

Умный дом — это лампочки, розетки и другие совместимые устройства, которыми можно управлять удалённо: из соседней комнаты, с работы или даже с другого континента. Эти устройства умеют включаться и выключаться по команде, менять режимы работы, работать в группах, запускаться по таймеру и много чего ещё.

Чтобы перейти к вашим умным устройствам или посмотреть, какие они бывают, нажмите , скажите: «Открой умный дом». Или выберите экран  вручную.

Управлять устройствами можно через интерфейс — для этого выберите устройство и измените его настройки или режим работы. Но отдавать команды голосом зачастую удобнее:

- Включи свет дома
- Измени цвет настольной лампы на зелёный
- Запусти северное сияние в гостиной
- Выключи увлажнитель через 15 минут
- Проверь, работает ли обогреватель

Пользоваться приложениями

Чтобы запустить игру или приложение, нажмите , скажите: «Запусти...» и название приложения. Если вы не помните название, посмотрите весь список: скажите: «Открой магазин приложений».

Вы можете пользоваться не только предустановленными приложениями, но и установить на телевизор что-то своё. Для этого загрузите APK-файл приложения на USB-носитель, подключите его к телевизору и откройте экран . Затем в файловом менеджере выберите файл приложения.

Устанавливайте приложения только из проверенных источников: лучше всего загружать их с сайтов производителей. Так вы защитите телевизор от вредоносных программ.

Играть в облачные игры

В телевизор встроен сервис облачных игр — с ним можно играть в современные игры, и при этом не тратить деньги на покупку компьютера или игровой приставки. Понадобится только подписка и быстрый доступ в интернет.

Процесс игры через облачный сервис внешне не отличается от привычной игры на компьютере или консоли — вы запускаете игру, управляете персонажем и развлекаетесь. Но игры запускаются не на вашем оборудовании, а на мощных удалённых серверах. Облачный сервис транслирует на экран телевизора изображение с сервера, и передаёт на сервер команды от вашего геймпада.

Чтобы поиграть, откройте экран  и выберите карточку игры.

Как перезагрузить телевизор

Нажмите кнопку включения  и держите её, пока на экране не отобразится предложение перезагрузить телевизор. Нажмите **ОК** на пульте.

Что-то не работает? Давайте разбираться

Не получается подключиться к интернету

- Проверьте, работает ли интернет: подключите компьютер или телефон к той же сети Wi-Fi, к которой подключён телевизор, и попробуйте открыть сайт sberdevices.ru. Если телевизор выходит в интернет через кабель, подключите кабель к компьютеру и проверьте интернет на нём.
- Выключите телевизор из розетки, а затем включите заново.
- Перезагрузите роутер.

Узнать больше или связаться с нами

Горячая линия для вопросов о прошивке телевизора:

900 — бесплатно с мобильных в России.

+7 495 500-55-50 — из любой точки мира по тарифу вашего оператора связи.

Руководство по работе с прошивкой телевизора: sberdevices.ru/help/tv.



Использование виртуального ассистента осуществляется в соответствии с пользовательским соглашением: sber.ru/salute_terms/

Использование приложения Сбер Салют осуществляется в соответствии с пользовательским соглашением: sberdevices.ru/legal/license_mobile

Использование магазина приложений осуществляется в соответствии с условиями использования: sberdevices.ru/legal/smartmarket_terms

Возможные проблемы и их решения

При возникновении неисправностей в работе телевизора попробуйте выключить его и включить снова. Для устранения неисправностей можно также воспользоваться приведенной ниже таблицей. Если неисправность не исчезает, обратитесь за помощью к техническим специалистам.

Описание проблемы	Устранение проблемы
Телевизор не включается (индикатор дежурного режима не светится)	Проверьте правильность подключения кабеля электропитания телевизора к сети переменного тока 100–240 В – 50/60 Гц. Проверьте наличие напряжения питания в электрической розетке. Отключите кабель электропитания телевизора от электрической розетки и через 2–3 минуты подключите его вновь. Проверьте работу пульта дистанционного управления.
Отсутствует приём телевизионного сигнала	Проверьте правильность настроек телевизора. Настройтесь на другой телевизионный канал. Проверьте правильность подключения кабеля от телевизионной антенны. Возможна неисправность телевизионной антенны, либо временное отсутствие сигнала от передающей станции.
Отсутствует звуковое сопровождение	Проверьте регулировку громкости звука. Проверьте, что звук не выключен кнопкой  . Проверьте правильность выбора системы звука в настройках каналов. Проверьте правильность установок в настройках звука.
Нарушение правильности передачи цвета изображения	Проверьте правильность выбора системы цвета в настройках каналов. Проверьте правильность выбора установок в настройках изображения. Сигнал от передающей станции может быть слабым или с помехами, перестройтесь на другой канал.
Телевизор не управляется с пульта дистанционного управления	Откройте отсек для элементов питания ПДУ, замените элементы питания на новые. Направьте излучатель ПДУ непосредственно на приёмник (сенсор) дистанционного управления на передней панели телевизора. Между ПДУ и приемником (сенсором) ДУ не должно быть препятствий (предметов мебели и пр.). Расстояние между ПДУ и приёмником (сенсором) ДУ не должно превышать 5 метров, а угол отклонения от воображаемого перпендикуляра — не более 20 градусов.
В режиме PC-HDMI изображение мигает или появляются полосы	Неправильно выбраны установки компьютера. В безопасном режиме загрузки компьютера выберите правильные параметры монитора.
На экране наблюдаются отдельные неподвижные мелкие точки (пиксели)	В телевизоре используется жидкокристаллическая матрица высокой чёткости. Современная технология изготовления матриц допускает появление отдельных мелких тёмных или цветных точек (пикселей) на изображении, не ухудшающих общее восприятие изображения. Все матрицы проверены в условиях производства и соответствуют требованиям стандартов на данную группу изделий.

Описание проблемы	Устранение проблемы
Не работает USB-интерфейс	Отключите USB-карту (внешнее USB-устройство) от USB-интерфейса телевизора. Подключите вновь, аккуратно соединяя разъёмы.
Нет чтения некоторых файлов с внешнего USB-устройства	Типы файлов для чтения с помощью USB-интерфейса телевизора должны соответствовать спецификации. Убедитесь, что телевизор поддерживает возможность чтения файлов данного типа (см. раздел. «Смотреть медиафайлы с USB-носителя»).
Треск или гудение при просмотре или выключении телевизора	Обычное явление, вызванное тепловым сжатием пластика в результате изменения температуры и влажности. Телевизор может издавать негромкое гудение, жужжание, тихий шум из-за особенностей работы электрических цепей. Это не считается дефектом.
Замедленное исполнение управляющих команд	Для точного исполнения управляющей команды процессору телевизора требуется некоторое время на её обработку. Делайте достаточную паузу между различными управляющими командами для устойчивой работы телевизора. Это не влияет на работоспособность телевизора и не является дефектом.
Воспроизведение онлайн-видео идёт рывками (тормозит)	Остановите воспроизведение, подождите в течение 2–3 минут, затем продолжите просмотр. Возможно неверно выбран тарифный план у вашего интернет-провайдера. Рекомендованный изготовителем тарифный план должен иметь скорость не менее 10 Мбит/с. Снижать быстродействие могут дополнительные беспроводные устройства, подключенные к домашнему роутеру. Проверьте параметры и настройки роутера, в случае неисправности замените его.
Не работает одна из установленных сторонних программ (или работает без звука, или имеет другие замечания)	Вероятно, проблема связана с самой программой (приложением). Попробуйте запустить его позднее или обратитесь в службу поддержки создавшей его компании. Производитель не отвечает за работу сторонних приложений.
Беспроводная мышь не работает (не управляется)	Установите новую или замените старую батарею питания беспроводной мыши. Убедитесь, что между беспроводной мышью и её приемопередатчиком (из комплекта, подключенного к одному из разъёмов USB, телевизора) нет внешних препятствий и обеспечивается прямая видимость. Замените беспроводную мышь в случае необходимости.
Отсутствует вложенное меню, управление происходит со сбоями	Выключите телевизор из розетки, подождите минуту и включите снова. Сбросьте настройки до заводских (см. раздел «Вернуть заводские настройки»).

Внимание! Не допускайте, чтобы изображение на экране не менялось в течение длительного промежутка времени. Неподвижное высококонтрастное изображение может оставить «тень» на экране. Обычно при отключении «тень» постепенно исчезает, но в дальнейшем может снова появиться. Подобная неисправность не является гарантийным случаем.

Правила и условия монтажа, хранения, перевозки (транспортировки), реализации и утилизации

- Устройство не требует какого-либо монтажа или постоянной фиксации.
- Хранение устройства должно производиться в упаковке в отапливаемых помещениях у изготовителя и потребителя при температуре воздуха от -15°C до 40°C и относительной влажности воздуха не более 80%. В помещениях не должно быть агрессивных примесей (паров кислот, щелочей), вызывающих коррозию.
- Для обеспечения корректной транспортировки устройства необходимо соблюдение следующих требований:
 - извлеките из устройства все внутренние принадлежности, если они есть, и упакуйте их отдельно;
 - убедитесь в правильности упаковки устройства для сохранения его работоспособности и внешнего вида (крупногабаритную технику необходимо обернуть в полиэтиленовую или пузырчатую плёнку с подкладками из гофрированного картона в критических местах);
 - надёжно зафиксируйте устройство ремнями, чтобы исключить возможность его перемещения по транспортному средству;
 - для полного исключения воздействия внешней среды используйте только крытый транспорт;
 - обеспечьте крайне осторожное обращение с упаковкой при выполнении погрузочно-разгрузочных работ.
- Устройство требует бережного обращения, оберегайте его от воздействия пыли, грязи, ударов, влаги, огня и т.д.
- Реализация устройства должна производиться в соответствии с действующим законодательством РФ.
- При обнаружении неисправности устройства следует немедленно обратиться в авторизованный сервисный центр или утилизировать устройство.

Примечание: драгоценные металлы в изделии отсутствуют.

Безопасная утилизация



Ваше устройство спроектировано и изготовлено из высококачественных материалов и компонентов, которые можно утилизировать и использовать повторно.

Если товар имеет символ с зачеркнутым мусорным ящиком на колесах, это означает, что товар соответствует Европейской директиве 2012/19/EU.

Ознакомьтесь с местной системой раздельного сбора электрических и электронных товаров.

Соблюдайте местные правила. Утилизируйте старые устройства отдельно от бытовых отходов. Правильная утилизация Вашего товара позволит предотвратить возможные отрицательные последствия для окружающей среды и здоровья людей.

Примечание: в соответствии с постоянным усовершенствованием технических характеристик и дизайна, возможно внесение изменений без предварительного уведомления.

Важная информация

Предприятие-изготовитель использует для сборки телевизоров LCD-панели соответствующие, как и жидкокристаллические экраны других ведущих мировых производителей, классу II по ISO 9241-302, 303, 305 и 307:2008, с соответствующими допусками. Жидкокристаллический экран телевизора содержит несколько миллионов тонкоплёночных транзисторов (пикселей), что обеспечивает идеальное и живое изображение. Наличие на экране телевизора нескольких неактивных пикселей в форме фиксированных точек синего, зелёного, красного, чёрного или белого цвета не оказывает влияния на работоспособность телевизора и не является дефектом!

Стандарт ISO 9241:2008 различает 4 типа дефектных пикселей:

Тип 1 — постоянно горящие пиксели (белые);

Тип 2 — постоянно не горящие пиксели (чёрные);

Тип 3 — пиксели с другими дефектами, включая дефекты сабпикселей и ячеек RGB, составляющих пиксель. Это означает постоянно горящие красные, зелёные и синие пиксели;

Тип 4 (группа дефектных пикселей) — несколько дефектных пикселей в квадрате 5x5 пикселей.

Допустимое число дефектных пикселей на миллион пикселей экранов II класса:

Класс	Тип 1	Тип 2	Тип 3	Число кластеров, содержащих более 1 дефекта типа 1 или типа 2	Число кластеров, содержащих более 1 дефекта типа 3
II	2	2	5	0	2

Техническое обслуживание

При соблюдении правил эксплуатации, изложенных в настоящей инструкции по эксплуатации, срок службы телевизора составляет 2 года со дня продажи через розничную торговую сеть. Если дату продажи установить невозможно, то срок службы исчисляют со дня изготовления телевизора. В течение этого времени изготовитель обеспечивает потребителю возможность использования товара по назначению, а также выпуск и поставку запасных частей в торговые и ремонтные предприятия.

Условия эксплуатации:

- рабочая температура от +10 °C до +35 °C;
- рабочая влажность не более 80 % (при температуре 25 °C);
- атмосферное давление от 86 кПа до 106 кПа (от 650 до 800 мм рт. ст.).

Дата изготовления указана на упаковке.

Технические характеристики

Модель: BQ 55FSU36B

Напряжение питания	100–240В переменного тока ~ 50/60Гц
Номинальная мощность	≤160Вт
Потребляемая мощность в режиме ожидания	≤0,5Вт
Экран	
Диагональ экрана	55"
Тип экрана	жидкокристаллический
Тип подсветки	DLED
Формат изображения	16:9, 4:3, авто
Разрешение экрана	3840×2160
Контрастность	5000:1
Яркость	300±10 % кд/м ²
Угол обзора	176°×176°
Время отклика	9,5мс
16,7 миллиона цветов	
ТВ-приёмник	
Цифровой тюнер	DVB-C/T/T2/S2
Аналоговый тюнер	
Система цвета	PAL/SECAM
Системы звука	BG/DK/I
Входное сопротивление	75 Ом
Звук	
Выходная мощность	2×8Вт, стерео

Интерфейсы	
Вход антенны цифрового и аналогового телевидения	
Вход антенны спутникового телевидения	
2 USB-входа	
3 HDMI-входа	
Композитный аудиовидеовход	
Компонентный мини аудиовидеовход	
Коаксиальный цифровой аудиовыход	
Слот CI+	
Выход для наушников	
LAN-порт (RJ45)	
Wi-Fi	
Крепление по стандарту VESA	200×200
3D-цифровой фильтр	
Габаритные размеры телевизора	
Без подставки	1232×711×75 мм
С подставкой	1232×722×258 мм
Рабочая температура	от +5°C до +35°C
Рабочая влажность	20–80%
Температура хранения	от –15°C до +45°C
Допустимая влажность хранения	10–90%

Информация о сертификации

Товар сертифицирован в соответствии с законом «О защите прав потребителей».

Срок службы изделия: 2 года

Гарантийный срок: 1 год

Список сервисных центров Вы найдете на сайте www.bq.ru

Компания-производитель оставляет за собой право вносить изменения в конструкцию, дизайн и комплектацию товара без предварительного уведомления.

Изготовитель:

www.bq.ru